

Varenummer: 12307200060110
Beskrivelse: KLEE-coil 307 200 060.110
M6 Hærdet/forz. m/indv. 6-kant

Mål

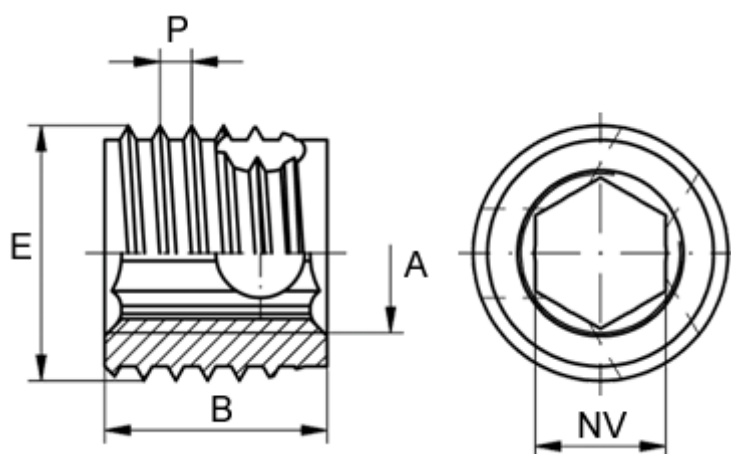

Gevindstigning P	= 1.25
Indvendigt gevind A	= M6
Længde B	= 8
Min. huldybde bundhul	= 11
Min. materialetykkelse	= 8
sw	= -
Type	= 307 200 060 ...
Udvendigt gevind E	= 10